

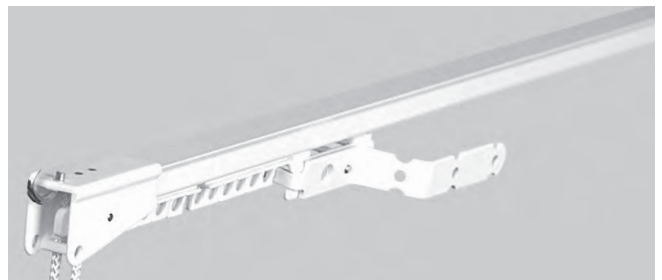

ДЛЯ ЛЕГКИХ И СРЕДНИХ ШТОР (С УПРАВЛЕНИЕМ)



Описание

Принципиально новая система движения глайдеров по профилю обеспечивает идеальное скольжение и прохождение мастер-глайдера через угловые загибы. Клик-глайдер дает возможность добавлять глайдеры после установки профиля (см. крепление профиля).

Идеален для производства гнутых форм с управлением.

Минимальное расстояние между центрами профиля – 50 мм.

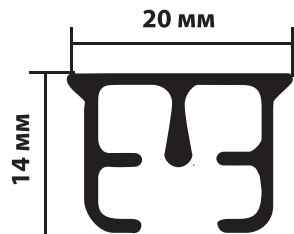

Технические характеристики

- Максимальная длина - 6 м
- Предназначены для легких, средних и тяжелых штор
- Кордовое управление (груз)
- Эркерный изгиб
- Минимальный отлет от стены для управления – 18 см
- Стандартное расстояние между линиями – 5 см
- Потолочное крепление
- Стеновое крепление

Способы изгиба

Только эркерный изгиб.

Способы крепления

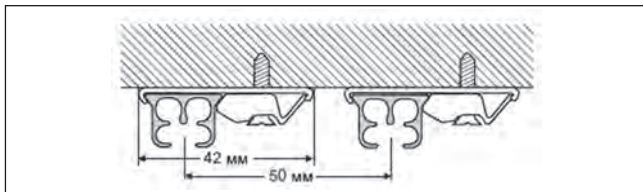

К потолку (2 линии)

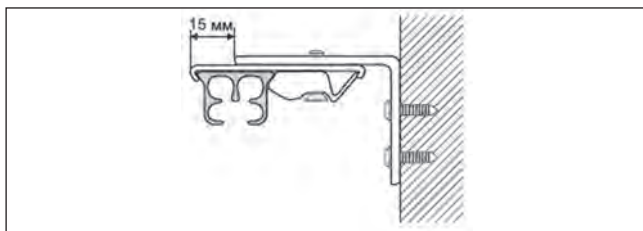

К стене

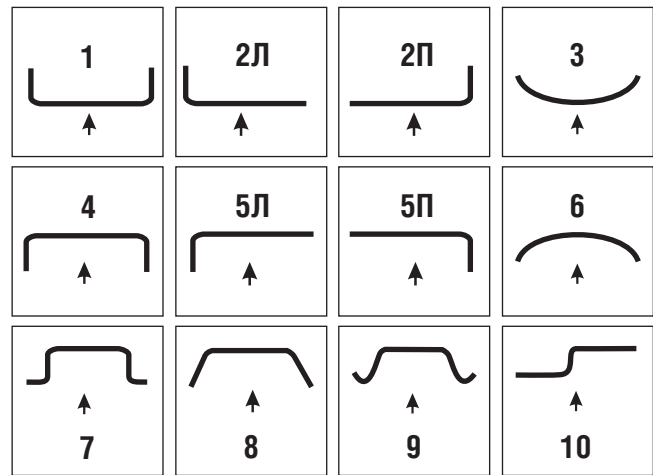

Крепление профиля

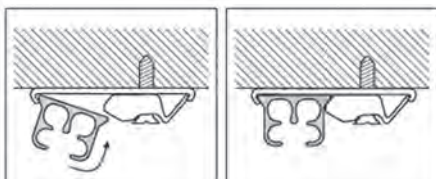

Крепление клик-глайдера

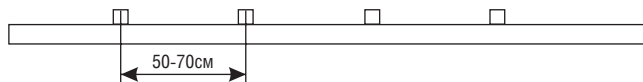
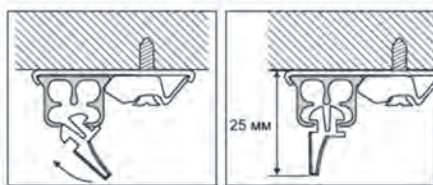

❶ Оптимально рекомендуемое расстояние – 50-70 см

система «СКС»

Весовые характеристики

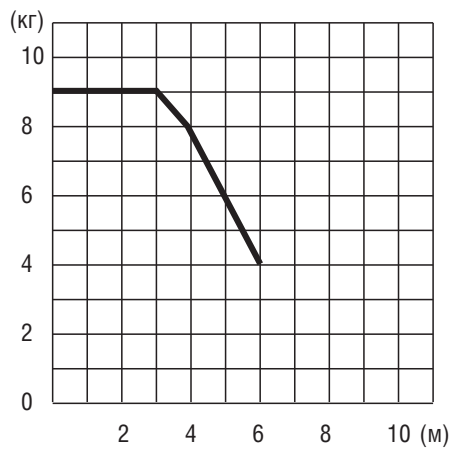

Дополнительные опции

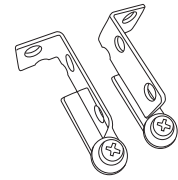
Бегунок
стопорный
СКСКронштейны
угловые
левый/правый
СКС

Профиль в комплектации

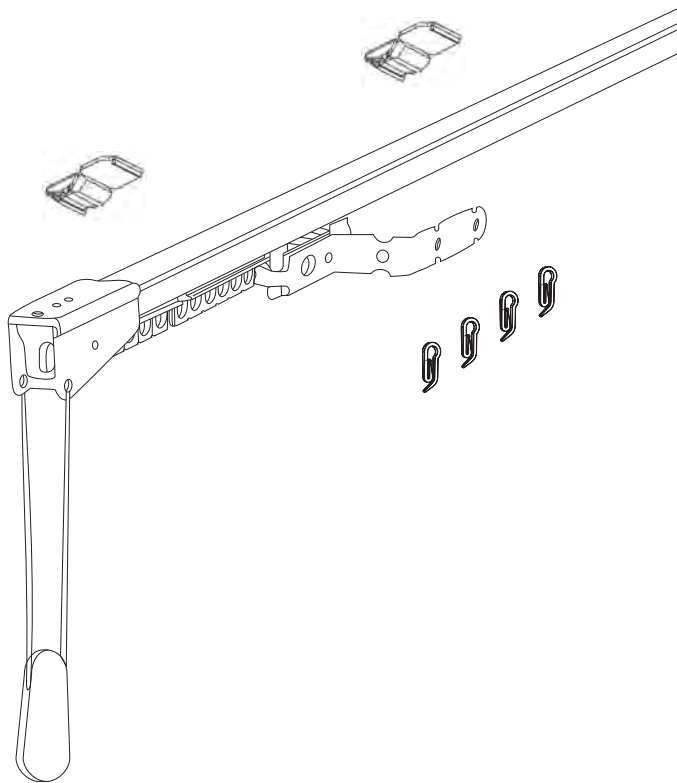

Компоненты. Профиль в сборе

Профиль СКС	метры
Кронштейн потолочный КС, СКС	1 шт. на каждые 70 см
Блок управления СКС	2 шт. на единицу
Глайдер	10 шт. на м
Крючок-улитка	10 шт. на м
Корд 3,5 мм	метры

Бегунок-глайдер с лапкой СКС	1 шт. на единицу
Бегунок-глайдер без лапки СКС	1 шт. на единицу
Пилот бегунка с лапкой СКС	1 шт. на единицу
Пилот бегунка без лапки СКС	1 шт. на единицу
Груз СКС	1 шт. на единицу

