



ДЛЯ ТЮЛЯ С ЛАМБРЕКЕНОМ



Описание

Профильный карниз «ДЕКОРА ЛИП» применяется для легких и средних по весу штор и для крепления ламбрекенов, воланов и бандо. Может использоваться с бегунками и без них.

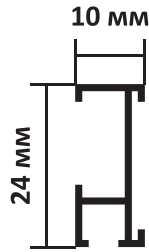

Технические характеристики

- Максимальная длина - без ограничений
- Изготовление карнизов без стыковочных элементов - до 6 м
- Высота профиля - 24 мм
- Ширина профиля - 10 мм
- Цвет профиля - белый
- Цвет комплектации - белый
- Потолочное или стеновое крепление
- Возможен изгиб профиля в вертикальной и горизонтальной плоскостях.

Способы крепления

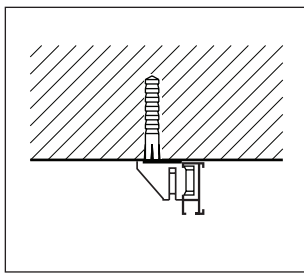

К потолку

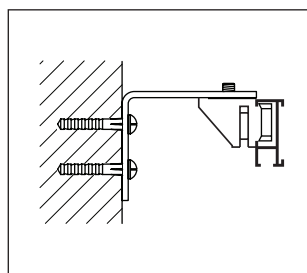

К стене, 4 см, 6 см

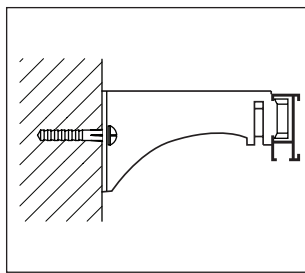

К стене на кронштейне

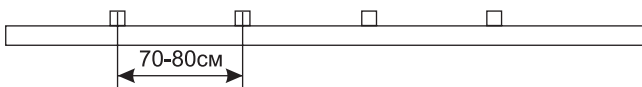

❗ Оптимально рекомендуемое расстояние — 70—80 см.

Монтажные ограничения

При креплении к потолку минимальный отступ от стены или препятствия 50 мм. Рекомендуется 50-80 мм.

При креплении к стене минимальный отступ от стены или препятствия 75 мм.

Варианты стандартных креплений и выносов кронштейнов

Длина кронштейна	X
60 мм	70 мм
100 мм	110 мм
150 мм	160 мм
200 мм	210 мм
250 мм	260 мм
300 мм	310 мм

Способы изгиба

Эркерный изгиб

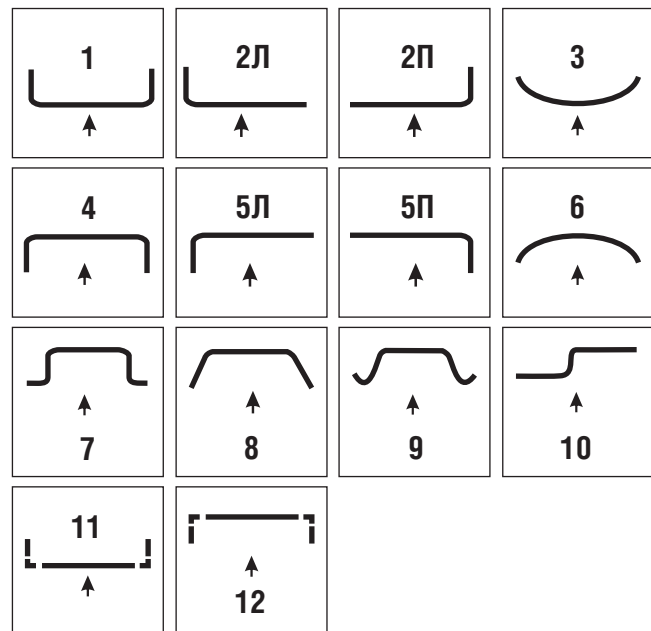

Арочный изгиб



❗ При арочном изгибе необходимо заказывать дополнительные опоры

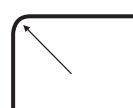

Радиус изгиба – 10 см для угловых загибов

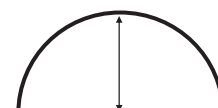

Мин. радиус изгиба: для эркера – 50 см для арки – 50 мм

система «ДЕКОРА ЛИП»

Весовые характеристики

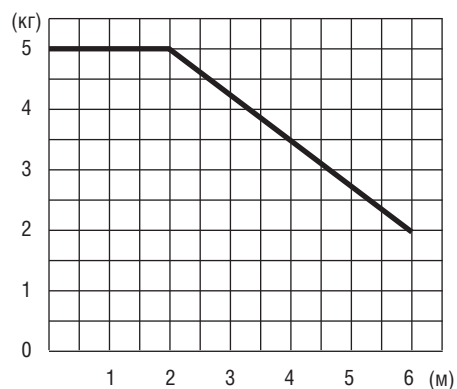

Дополнительные опции

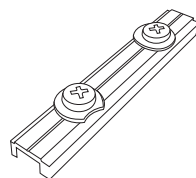
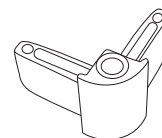
Соединитель
ДЕКОРА ЛИПБегунок
стопорный
ДЕКОРА ЛИППереходник
угловой
ДЕКОРА ЛИП

Профиль в комплектации

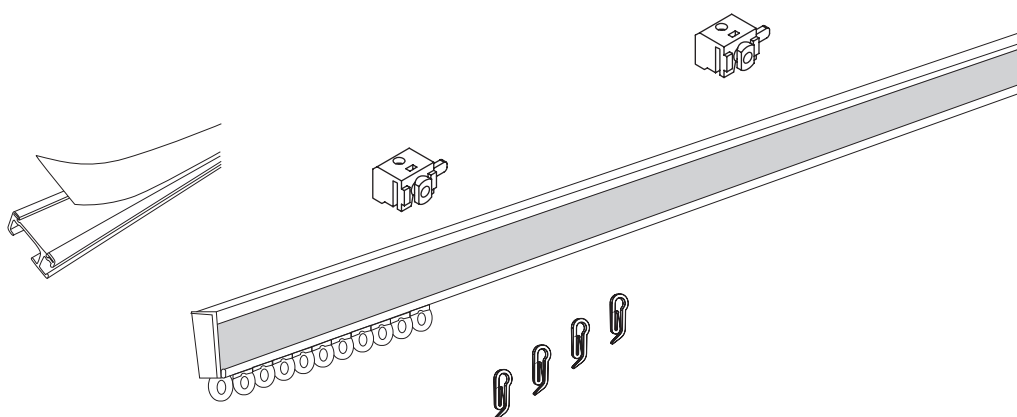

Компоненты. Профиль в сборе

Профиль ДЕКОРА ЛИП	метры
Кронштейн потолочный ДЕКОРА	1 шт. на каждые 70 см
Заглушка боковая ДЕКОРА (пара)	1 шт. на единицу
Бегунок обычный ДЕКОРА	10 шт. на м
Ответная лента	х метры + 10 см
Крючок-улитка	10 шт. на м + 2 шт. на единицу

